

Dell UltraSharp U2417HA

Návod na obsluhu

Model: U2417HA
Regulačný model: U2417Ht





POZNÁMKA: POZNÁMKA označuje dôležité informácie, ktoré vám môžu pomôcť lepšie používať počítač.



UPOZORNENIE: UPOZORNENIE označuje potenciálne nebezpečenstvo poškodenia hardvéru alebo straty dát v prípade nedodržania pokynov.



VÝSTRAHA: VÝSTRAHA označuje potenciálnu škodu na majetku, nebezpečenstvo zranenia, alebo smrti.

Copyright © 2016 Dell Inc. Všetky práva vyhradené. Tento výrobok je chránený autorskými právami a zákonmi o intelektuálnom vlastníctve v USA a medzinárodnými autorskými právami a zákonmi o duševnom vlastníctve.

Dell™ a logo Dell sú ochranné známky spoločnosti Dell Inc. v Spojených štátoch a/alebo ďalších jurisdikciách. Všetky ostatné značky a názvy uvedené v tomto dokumente môžu byť ochranné známky príslušných spoločností.

Obsah

O monitore	5
Obsah balenia.	5
Vlastnosti výrobku	6
Identifikácia dielov a ovládacích prvkov.	7
Technické parametre monitora	10
Plug-and-Play.	21
Zásady pre kvalitu a pixle LCD monitora.	21
Zostavenie monitora.	22
Namontovanie ramena	22
Usporiadanie káblov	29
Používanie možnosti sklopenia, natočenia, otáčania, zvislého a vodorovného vysunutia	30
Konfigurácia nastavení rotácie displeja vo vašom systéme.	32
Pripojenie monitora	32
Odmontovanie ramena z monitora	36
Montáž na stenu (voliteľná)	37
Zapnutie monitora	38
Ovládacie- prvky na boku panela	38
Používanie ovládacích prvkov na prednom paneli.	38
Používanie ponuky zobrazenej na obrazovke (OSD)	41

Odstraňovanie porúch	54
Samokontrola.	54
Vstavaná diagnostika	56
Bežné poruchy	57
Špecifické poruchy výrobku	58
Špecifické problémy funkcie Mobile High-Definition Link (MHL). . .	60
Príloha	61
Bezpečnostné pokyny.	61
Upozornenia FCC (len pre USA) a ďalšie regulačné informácie	61
Kontaktovanie spoločnosti Dell	61
Zostavenie monitora.	62
Pokyny pre údržbu.	64





O monitore

Obsah balenia

Monitor sa dodáva spolu s nižšie uvedenými súčastami. Uistite sa, že vám boli dodané všetky súčasti a v prípade, že niečo chýba, oznámte to [spoločnosti Dell](#).

POZNÁMKA: Niektoré položky môžu byť voliteľné a nemusia byť dodané spolu s monitorom. V určitých krajinách pravdepodobne nebudú k dispozícii niektoré vlastnosti alebo médiá.

	Monitor so stojanom
	Podstavec ramena
	Základňa ramena
	Imbusový kľúč
	Sieťový kábel (líši sa v jednotlivých krajinách)

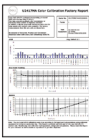
	Prepojovací upstream kábel USB 3.0 (umožňuje používať porty USB na monitore)
	Káblový adaptér DP (DP do mDP)
   	<ul style="list-style-type: none"> • Stručný návod na používanie • Médium s ovládačmi a dokumentáciou • Informácie týkajúce sa bezpečnosti a právnych predpisov • Správa o konfigurácii od výrobcu

Vlastnosti výrobku

Monitor **Dell UltraSharp U2417HA** Monitor je vybavený aktívnou maticou, tenkovrstvovým tranzistorom (TFT), displejom z tekutých kryštálov (LCD) a podsvietením LED. Vlastnosti monitora zahŕňujú:

- Displej s 60,47 cm (23,8-palcovou) aktívnou zobrazovacou plochou (meranou uhlopriečne) s rozlíšením 1920 X 1080 (s podporou zobrazenia na celej obrazovke pre nižšie rozlíšenia).
- Široké uhly pozerania s 99 % farbami sRGB
- Možnosti nastavenia sklopenia, natočenia, otáčania, zvislého a vodorovného vysunutia.
- Odnímateľný stojan a 100 mm montážne otvory v súlade s požiadavkami asociácie Video electronics standards association (VESA) určené na flexibilné montážne riešenia.
- Mimoriadne úzky rám minimalizuje medzeru spôsobenú rámmi pri použití viacerých monitorov, čo umožňuje ľahšie vytvorenie zostavy s elegantným zážitkom zo sledovania.
- Široké možnosti digitálneho pripojenia pomocou DP, mDP, HDMI/MHL, USB 3,0 prispievajú k dlhodobému používaniu vášho monitora aj v budúcnosti.
- Technológia Plug and Play, ak ju váš systém podporuje.
- Nastavenia pomocou zobrazenia na obrazovke (OSD), ktoré uľahčujú nastavenie a optimalizáciu obrazovky.
- Softvér a dokumentácia na médiu obsahujú informačný súbor (INF), súbor s profilom prispôbenia farieb obrazu (ICM), softvérovú aplikáciu Dell Display Manager a dokumentáciu k výrobku. Dell Display Manager je súčasťou dodaného príslušenstva (dodáva sa na disku CD spolu s monitorom).
- Slot pre bezpečnostný zámok.
- Funkcia správy majetku.
- Kompatibilita so štandardom Energy Star.
- Kompatibilita s EPEAT Gold.
- Kompatibilita s RoHS.
- Monitor bez obsahu BFR/PVC (okrem káblov).
- Sklo bez obsahu arzénu a zobrazovací panel bez obsahu ortuti.

- Merač energie ukazuje množstvo energie, ktorú monitor spotreboval v reálnom čase.
- 0,5 W záložný výkon v režime nízkej spotreby.
- Zobrazovacie panely s certifikátom TCO.

Identifikácia dielov a ovládacích prvkov

Pohľad spredu

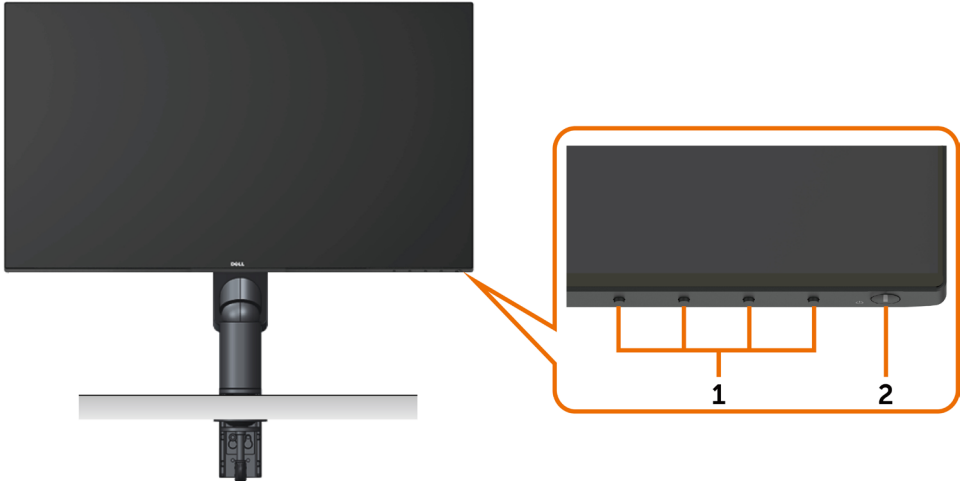

Štítok	Popis
1	Funkčné tlačidlá (viac informácií nájdete v časti Používanie monitora)
2	Hlavný vypínač (s indikátorom LED)

Pohľad zozadu

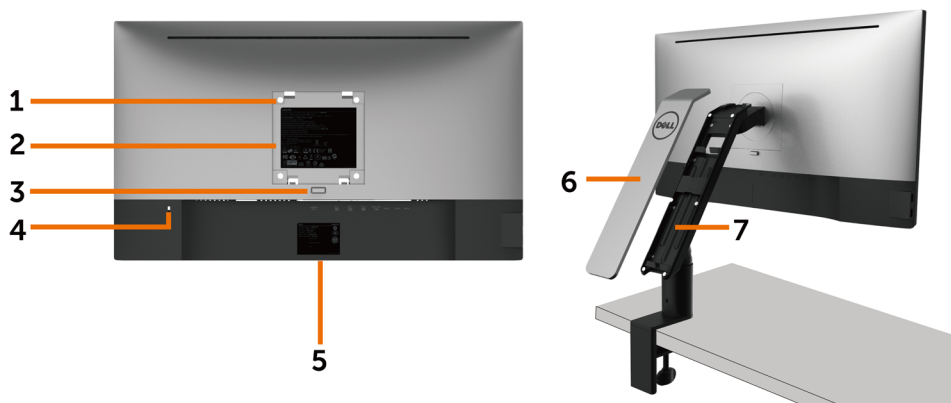

Štítk	Popis	Použitie
1	Montážne otvory VESA (100 mm x 100 mm – za pripevnenou doskou VESA)	Monitor s montážou na stenu pomocou súpravy na montáž na stenu kompatibilnej so štandardom VESA (100 mm x 100 mm).
2	Regulačný štítk	Uvádza regulačné osvedčenia.
3	Tlačidlo na uvoľnenie ramena	Uvoľnite rameno z monitora.
4	Štrbina pre bezpečnostný zámok	Zaistuje monitor pomocou bezpečnostného káblového zámku. (predáva sa osobitne)
5	Čiarový kód, výrobné číslo a štítk so servisnou kartou	Ak sa potrebujete obrátiť na technickú podporu spoločnosti Dell, uveďte údaje z tohto štítku. POZNÁMKA: Všetky majú karty, okrem APJ.
6	Kryt ramena	Odstráňte kryt, aby ste získali prístup k priehradke na ukladanie káblov.
7	Priehradka na ukladanie káblov	Používa sa usporiadanie káblov ich vedením cez túto priehradku. Pozri časť Usporiadanie káblov.

Pohľad z boku

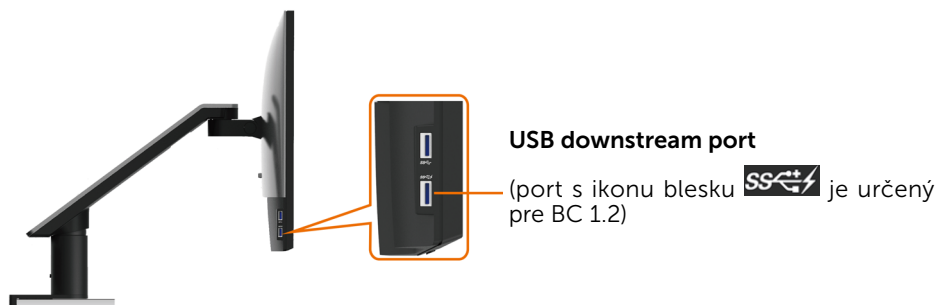

USB downstream port

(port s ikonu blesku  je určený pre BC 1.2)

Pohľad zdola

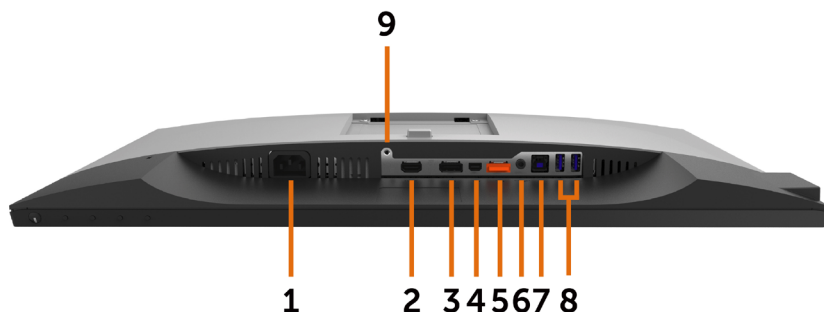

Štítok	Popis	Použitie
1	Sietový napájací konektor	Slúži na pripojenie napájacieho kábla monitora.
2	Port HDMI/MHL	Pripojte svoj počítač pomocou kábla HDMI alebo zariadenia MHL pomocou kábla MHL (voliteľná možnosť).
3	Konektor DP (vstup)	Slúži na zapojenie kábla DP z počítača.
4	Konektor mDP (vstup)	Pripojte svoj počítač pomocou kábla mDP - DP.
5	Konektor DP (výstup) 	Výstupný konektor DP pre monitor s možnosťou MST (viacnásobný prenos). Monitor DP1.1 sa môže v reťazci MST pripojiť len ako posledný monitor. Ak chcete povoliť MST, pozrite si návod v časti „ Pripojenie monitora pre funkciu DP MST “. POZNÁMKA: Keď DP používate mimo konektora, vyberte gumenú zástrčku.
6	Port zvukového výstupu	Slúži na pripojenie reproduktorov na prehrávanie zvuku cez zvukové kanály HDMI alebo DisplayPort. Podporuje len 2-kanálový zvuk. POZNÁMKA: Port zvukového výstupu nepodporuje slúchadlá. ⚠️WARNING: Zvuk s nadmernou hlasitosťou zo slúchadiel môže spôsobiť poškodenie alebo stratu sluchu.
7	USB upstream port	Kábel USB, ktorý je dodaný k monitoru, zapojte do počítača. Po zapojení tohto kábla môžete používať vstupné konektory USB na monitore.
8	USB downstream porty (2)	Slúžia na pripojenie zariadení USB. Tieto konektory môžete používať len po pripojení USB kábla vedúceho od vášho počítača k výstupnému konektoru USB na monitore.
9	Zámok ramena	Rameno upevníte k monitoru pomocou skrutky M3 x 6 mm (skrutka nie je dodaná).

Technické parametre monitora

Technické parametre plochého displeja

Typ obrazovky	Aktívna matrica – TFT LCD
Typ displeja	Technológia In-Plane Switching
Rozmer viditeľného obrazu	
Uhlopriečka	60,47 cm (23,80 palcov)
aktívna oblasť	
Horizontálne	527,04 mm (20,75 palca)
Vertikálne	296,46 mm (11,67 palca)
Oblasť	156246,28 mm ² (242,18 palcov ²)
Rozstup pixlov	0,2745 mm x 0,2745 mm
Uhol zobrazenia	
Horizontálna	178 ° typicky
Vertikálna	178 ° typicky
Výstupná svietivosť	250 CD/m ² (typická)
Kontrastný pomer	1 000 : 1 (typická)
Povlak čelného panela	Úprava predného polarizátora (3H) proti odrazaom svetla
Podsvietenie	LED
Čas odozvy	8 ms (typ.), 6 ms (rýchly režim)
Farebná hĺbka	16,7 miliónov farieb
Farebný priestor	99% sRGB

Rozlíšenie

Rozsah horizontálneho snímania	30 kHz až 83 kHz (DP/HDMI) 27 kHz až 70 kHz (MHL)
Rozsah vertikálneho snímania	50 Hz až 75 Hz (DP/HDMI) 24 Hz až 60 Hz (MHL)
Maximálne rozlíšenie	1920 x 1080 pri 60 Hz
Možnosti zobrazovania obrazu (prehrávanie DP a HDMI a MHL)	480i, 480p, 576i, 576p, 720p, 1080i, 1080p

Predvolené režimy zobrazenia

Režim zobrazenia	Horizontálna frekvencia (kHz)	Vertikálna frekvencia (Hz)	Pixelové hodiny (MHz)	Synchronizačná polarita (horizontálna/vertikálna)
720 x 400	31,5	70,0	28,3	-/+
VESA, 640 x 480	31,5	60,0	25,2	-/-
VESA, 640 x 480	37,5	75,0	31,5	-/-
VESA, 800 x 600	37,9	60,3	40,0	+/+
VESA, 800 x 600	46,9	75,0	49,5	+/+
VESA, 1024 x 768	48,4	60,0	65,0	-/-
VESA, 1024 x 768	60,0	75,0	78,8	+/+
VESA, 1152 x 864	67,5	75,0	108,0	+/+
VESA, 1280 x 1024	64,0	60,0	108,0	+/+
VESA, 1280 x 1024	80,0	75,0	135,0	+/+
VESA, 1600 x 1200	75,0	60,0	162,0	+/+
VESA, 1920 x 1080	67,5	60,0	148,5	+/+

Režimy zobrazenia zdroja MHL

Režim zobrazenia	frekvencia (Hz)
640 x 480p	60
720 x 480p	60
720 x 576p	50
720 (1440) x 480i	60
720 (1440) x 576i	50
1280 x 720p	60
1280 x 720p	50
1920 x 1080i	60
1920 x 1080i	50
1920 x 1080p	30
1920 x 1080p	60

Režimy Viacnásobný prenos MST (MST)

Zdroj monitora MST	Maximálny počet externých monitorov, ktoré môžu byť podporované
	1920 x 1080/60 Hz
1920 x 1080/60 Hz	2

POZNÁMKA: Maximálne podporované rozlíšenie externého monitora je iba 1920 x 1080, 60 Hz.

Elektrická inštalácia

Vstupné obrazové signály	<ul style="list-style-type: none">• Digitálny obrazový signál pre diferenčný riadok. Na diferenčný riadok pri odpore 100 ohmov.• Podpora vstupu signálu DP/HDMI/MHL.
Vstup pre sieťový Napätie/ Frekvencia/Prúd	100 V AC – 240 V AC / 50 Hz/60 Hz \pm 3 Hz / 1,6 A (maximálny)
Nárazový prúd	40 A pri 120 V AC(maximálny) 80 A pri 240 V AC(maximálny)

Fyzické vlastnosti

Typ konektora	<ul style="list-style-type: none">• DP konektor (obsahuje vstupný a výstupný port DP)• mDP konektor• HDMI/MHL konektor• Výstupné vedenie zvukového signálu• Výstupný konektor USB 3.0.• Vstupný konektor USB 3.0, 4 ks. (port s ikonou blesku  je určený pre BC 1.2)
Typ signálneho kábla	1,8 m kábel DP - mDP. 1,8 m kábel USB 3,0.
Rozmery (s ramenom)	
Výška (rozťahnutý)	497,7 mm (19,59 palca)
Výška (zložený)	317 mm (12,48 palca)
Hĺbka (rozťahnutý)	408,3 mm (16,07 palca)
Hĺbka (zložený)	184,2 mm (7,25 palca)
Šírka	537,6 mm (21,17 palca)

Rozmery (bez ramena)	
Výška	314,3 mm (12,37 palca)
Šírka	537,6 mm (21,17 palca)
Hĺbka	46,1 mm (1,81 palca)
Rozmery ramena	
Výška	441,6 mm (17,39 palca)
Šírka	121,6 mm (4,79 palca)
Hĺbka	384,3 mm (15,13 palca)
Hmotnosť	
Hmotnosť s obalom	8,2 kg (18,08 libier)
Hmotnosť so zostavou ramena a káblami	5,9 kg (13,01 libier)
Hmotnosť bez zostavy ramena (pre montáž na stenu alebo na držiak VESA)	3,2 kg (7,05 libier)
Hmotnosť zostavy ramena	2,3 kg (5,07 libier)

Vlastnosti prostredia

Teplota	
Prevádzková	0° až 40°C (32° až 104°F)
Mimo prevádzky	-20° až 60°C (-4° až 140°F)
Vlhkosť:	
Prevádzková	10% až 80% (nekondenzujúca)
Mimo prevádzky	5% až 90% (nekondenzujúca)
Nadmorská výška	
Prevádzková	Maximálne 5 000 m (16 404 stôp)
Mimo prevádzky	Maximálne 12 192 m (40 000 stôp)
Tepelná strata	
	232 BTU/hodinu (maximálne)
	64,8 BTU/hodinu (typicky)

Režimy správy napájania

Ak vlastníte zobrazovaciu kartu alebo v počítači máte nainštalovaný softvér, ktorý je kompatibilný s VESA DPM, monitor automaticky zníži spotrebu energie, keď sa nepoužíva. Toto sa označuje ako úsporný režim*. Ak počítač zistí vstup z klávesnice, myši alebo iného vstupného zariadenia, monitor automaticky obnoví svoju činnosť. V nasledovnej tabuľke sa uvádza spotreba energie a signalizovanie režimu úspory energie:

Režimy VESA	Horizontálna synchronizácia	Vertikálna synchronizácia	Obraz	Indikátor napájania	Spotreba energie
Normálna prevádzka	Aktívna	Aktívna	Aktívna	Biela	19 W (typická) 68 W (maximálna)**
Režim Vypnutá aktívna prevádzka	Neaktívna	Neaktívna	Vypnuté	Biela (pomaly bliká)	<0,5 W
Vypnutý	-	-	-	Vypnuté	<0,3 W

Energy Star	Spotreba energie
Režim zapnutia	16,93 W ***

OSD funguje len v štandardnom prevádzkovom režime. Ak v režime aktívneho vypnutia (Active-off) stlačíte ktorékoľvek tlačidlo, zobrazí sa nasledovná správa:

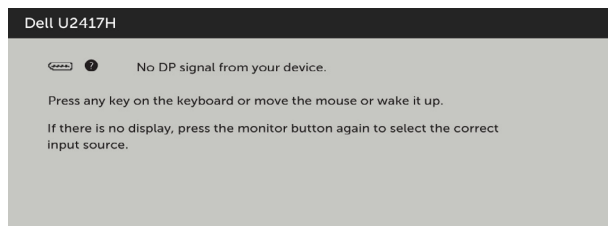

*Nulovú spotrebu energie v režime VYPNUTIA je možné dosiahnuť len odpojením sieťového kábla od monitora.

**Maximálna spotreba elektrickej energie pri maximálnej svetivosti.

***Spotreba elektrickej energie (v režime zapnutia) bola testovaná pri hodnote napätia 230 voltov/50 Hz.

Tento dokument slúži len ako informácia a odráža správanie v laboratóriu. Váš produkt sa môže správať ináč, v závislosti od objednaného softvéru, súčastí a periférnych zariadení, čo nemá vplyv na povinnosť aktualizovať tieto informácie. Preto sa zákazník pri rozhodovaní o prípustných odchýlkach elektrického napájania a pod. nesmie na tieto informácie spoliehať. Neexistuje žiadna vyjadrená ani predpokladaná záruka týkajúca sa presnosti alebo úplnosti.

Aktivujte počítač a monitor na získanie prístupu k OSD.

 **POZNÁMKA:** Tento monitor vyhovuje požiadavkám programu ENERGY STAR.



Priradenie kolíkov

Konektor DP (vstup)

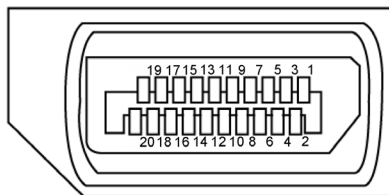

Číslo kolíka	20 kolíková strana pripojeného signálneho kábla
1	ML3(n)
2	Uzemnenie
3	ML3(p)
4	ML2(n)
5	Uzemnenie
6	ML2(p)
7	ML1(u)
8	Uzemnenie
9	ML1(p)
10	ML0(n)
11	Uzemnenie
12	ML0(p)
13	KONFIG1
14	KONFIG2
15	AUX K(p)
16	Uzemnenie
17	AUX K(n)
18	Zistená výmena za prevádzky
19	Návrat
20	DP_NAPÁJANIE

Konektor DP (výstup)

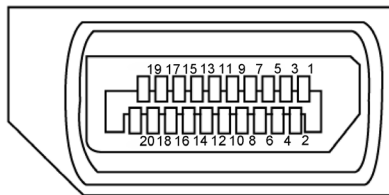

Číslo kolíka	20 kolíková strana pripojeného signálneho kábla
1	ML0(p)
2	Uzemnenie
3	ML0(n)
4	ML1(p)
5	Uzemnenie
6	ML1(n)
7	ML2(p)
8	Uzemnenie
9	ML2(n)
10	ML3(p)
11	Uzemnenie
12	ML3(n)
13	KONFIG1
14	KONFIG2
15	AUX K(p)
16	Uzemnenie
17	AUX K(n)
18	Zistená výmena za prevádzky
19	Návrat
20	DP_NAPÁJANIE

Konektor mDP

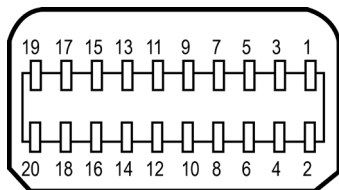

Číslo kolíka	20 kolíková strana pripojeného signálneho kábla
1	Uzemnenie
2	Zistená výmena za prevádzky
3	ML3(n)
4	KONFIG1
5	ML3(P)
6	KONFIG2
7	Uzemnenie
8	Uzemnenie
9	ML2(n)
10	ML0(p)
11	ML2(p)
12	ML0(p)
13	Uzemnenie
14	Uzemnenie
15	ML1(n)
16	AUX(p)
17	ML1(p)
18	AUX(n)
19	Uzemnenie
20	DP_NAPÁJANIE

Konektor HDMI

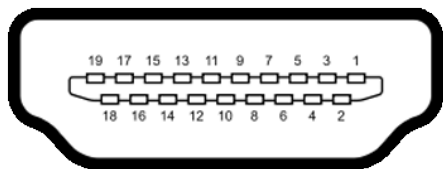

Číslo kolíka	19-pin side of the connected signal cable
1	TMDS ÚDAJE 2+
2	TMDS ÚDAJE 2 TIENENIE
3	TMDS ÚDAJE 2-
4	TMDS ÚDAJE 1+
5	TMDS ÚDAJE 1 TIENENIE
6	TMDS ÚDAJE 1-
7	TMDS ÚDAJE 0+
8	TMDS ÚDAJE 0 TIENENIE
9	TMDS ÚDAJE 0-
10	TMDS SYNCHRONIZÁCIA
11	TMDS SYNCHRONIZÁCIA TIENENIE
12	TMDS SYNCHRONIZÁCIA -
13	CEC
14	Vyhradený (rozpinací kontakt na zariadení)
15	DDC SYNCHRONIZÁCIA (SCL)
16	DDC ÚDAJE (SDA)
17	DDC/CEC UZEMNENIE
18	NAPÁJANIE +5 V
19	ZISTENIE AKTÍVNEJ ZÁSTRČKY

Konektor MHL

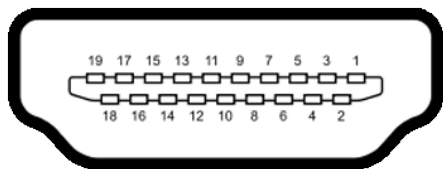

Číslo kolíka	19-pin side of the connected signal cable
1	N/C
2	CD_SENSE
3	N/C
4	N/C
5	TMDS_UZEMNENIE
6	N/C
7	MHL+
8	MHL_TIENENIE
9	MHL-
10	N/C
11	TMDS_UZEMNENIE
12	N/C
13	N/C
14	N/C
15	CD_PULLUP
16	N/C
17	VBUS_CBUS_UZEMNENIE
18	VBUS
19	CBUS
2Shell	Tienenie

Rozhranie univerzálnej sériovej zbernice (USB)

V tejto časti sa uvádzajú informácie o portoch USB, ktoré sa nachádzajú na ľavej strane monitora.

POZNÁMKA: Až 2 A na vstupnom porte USB (port  s ikonou blesku) v zariadeniach, ktoré vyhovujú BC 1.2; až 0,9 na ďalších 3 vstupných portoch USB.

Váš počítač je vybavený nasledovnými USB portami:

- 1 výstupný - spodná strana
- 4 vstupné - 2 na ľavej strane 2 na spodnej strane

Nabíjaci port - jeden na zadnom kryte (port  s ikonou blesku); ak je zariadenie kompatibilné s BC 1.2, podporuje rýchle nabíjanie.

POZNÁMKA: USB porty monitora fungujú, len ak je monitor zapnutý alebo je v režime úspory energie. Ak monitor vypnete a potom ho znova zapnete, obnovenie štandardného fungovania pripojených periférnych zariadení bude trvať niekoľko sekúnd.

Prenosová rýchlosť	Rýchlosť prenosu údajov	Spotreba energie
Veľmi vysoká rýchlosť	5 Gbps	4,5 W (max., každý port)
Vysoká rýchlosť	480 Mbps	2,5 W (max., každý port)
Plná rýchlosť	12 Mbps	2,5 W (max., každý port)

USB upstream port

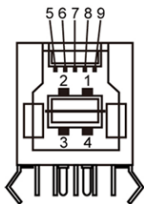

Číslo kolíka	Názov signálu
1	VBUS
2	D-
3	D+
4	Uzemnenie
5	StdB_SSTX-
6	StdB_SSTX+
7	GND_DRAIN
8	StdB_SSRX-
9	StdB_SSRX+
Plášť	Tienenie

USB downstream port

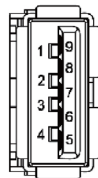

Číslo kolíka	Názov signálu
1	VBUS
2	D-
3	D+
4	Uzemnenie
5	StdA_SSRX-
6	StdA_SSRX+
7	GND_DRAIN
8	StdA_SSTX-
9	StdA_SSTX+
Plášť	Tienenie

Plug-and-Play

Monitor môžete nainštalovať ku každému počítaču, ktorý je kompatibilný s technológiou Plug and Play. Monitor automaticky poskytuje pre počítač svoju funkciu Rozšírené zobrazenie identifikačných údajov (EDID) pomocou digitálnych komunikačných protokolov (DDC), takže systém môže sám nastaviť a optimalizovať nastavenia monitora. Vo väčšine prípadov sa inštalácia monitora vykonáva automaticky; ak chcete, môžete zvoliť odlišné nastavenia. Viac informácií o inštalácii monitora a zmene nastavení monitora nájdete v časti [Používanie monitora](#).

Zásady pre kvalitu a pixle LCD monitora

Počas výrobného procesu LCD monitora je neobvyklé, aby jeden alebo viac bodov bolo pevných v nezmenenom stave. Tie ťažko zbadáť a nemajú vplyv na kvalitu zobrazenia alebo používanie. Viac informácií o zásadách pre kvalitu a pixle monitorov značky Dell nájdete na adrese dell.com/support/monitors.

Zostavenie monitora

Namontovanie ramena

POZNÁMKA: Podstavec a základňa ramena sú od monitora odpojené pri jeho expedovaní z výrobného závodu.

POZNÁMKA: Návod na montáž ramena sa týka ramena dodaného spolu s monitorom. Ďalšie montážne riešenia (voliteľné) si pozrite v ich príslušných návodoch na montáž.

Namontovanie základne ramena

Existuje niekoľko typov konfigurácií stola, ktoré umožňujú namontovať základňu ramena:

- A. Stôl s otvoreným okrajom
- B. Stôl s časťou s medzerou medzi
- C. Stôl s otvorom s priechodkou
- D. Iné

A. Stôl s otvoreným okrajom



- Nainštalujte 2 skrutky do horného radu alebo do spodného radu držiaka základne ramena podľa hrúbky stola.
- Upevňovací držiak založte tak, aby cez jeho otvory prechádzali skrutky, a zasunutím nadol ho upevnite na mieste.

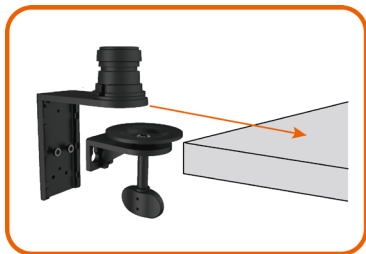

- Zostavu základne ramena úplne zasuňte do stola.

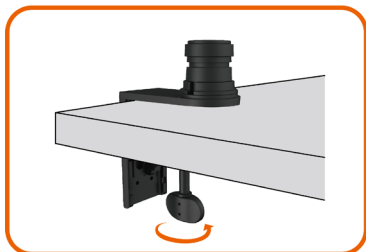

- Skrutku s krídlovou hlavou utiahnite, až kým upevňovací disk nebude pritlačený o spodnú stranu stola.

B. Stôl s časťou s medzerou medzi

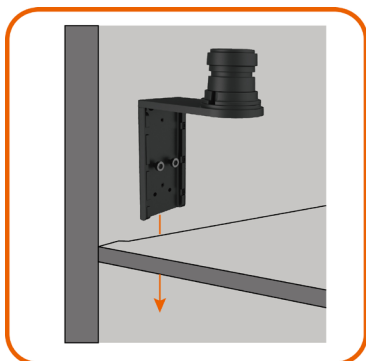

- Držiak základne ramena prevlečte cez medzeru medzi stolom a prepážkou.



- Nainštalujte 2 skrutky do horného radu alebo do spodného radu držiaka základne ramena podľa hrúbky stola.

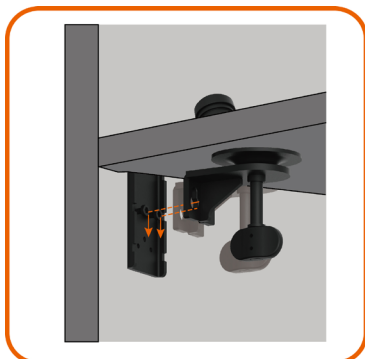

- Upevňovací držiak založte tak, aby cez jeho otvory prechádzali skrutky, a zasunutím nadol ho upevnite na mieste.

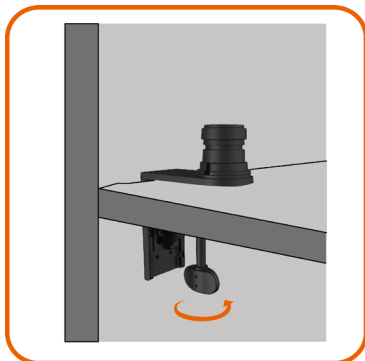

- Skrutku s krídlou hlavou utiahnite, až kým upevňovací disk nebude pritlačený o spodnú stranu stola.

C. Stôl s otvorom s priechodkou

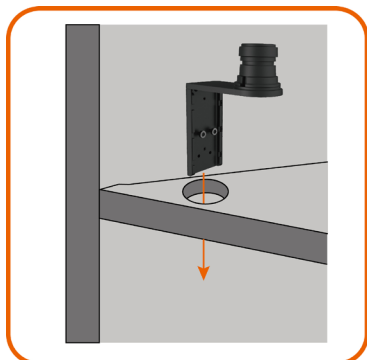

- Držiak základne ramena prevlečte cez otvor s priechodkou.



- Nainštalujte 2 skrutky do horného radu alebo do spodného radu držiaka základne ramena podľa hrúbky stola.



- Upevňovací držiak založte tak, aby cez jeho otvory prechádzali skrutky, a zasunutím nadol ho upevnite na mieste.

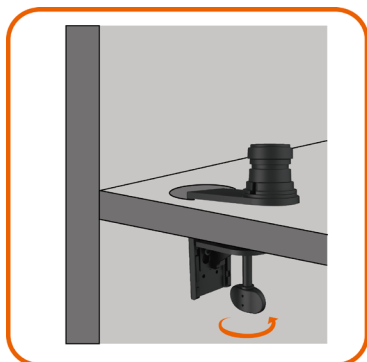

- Skrutku s krídlovou hlavou utiahnite, až kým upevňovací disk nebude pritlačený o spodnú stranu stola.

D. Iné

Niektoré kancelárske prepážkové systémy majú výkyvný panel na usporiadanie káblov. Tento výkyvný panel môže v niektorých prípadoch prekážať pri montáži základne ramena, ako je to znázornené na obrázku nižšie.

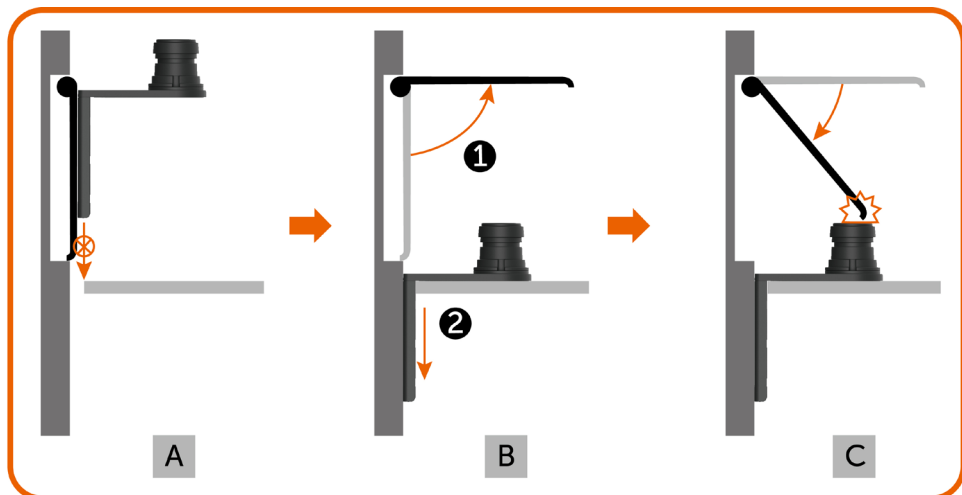

- Táto medzera je bez otvorenia tohto panela veľmi malá na vloženie držiaka základne ramena.
- Pre vloženie držiaka základne ramena do tejto medzery je potrebné najskôr otvoriť tento panel.
- Výška stĺpika základne ramena však prekáža pri spätnom zatvorení tohto panela.

Odporúčaný postup na namontovanie základne ramena na zabránenie tomuto problému:

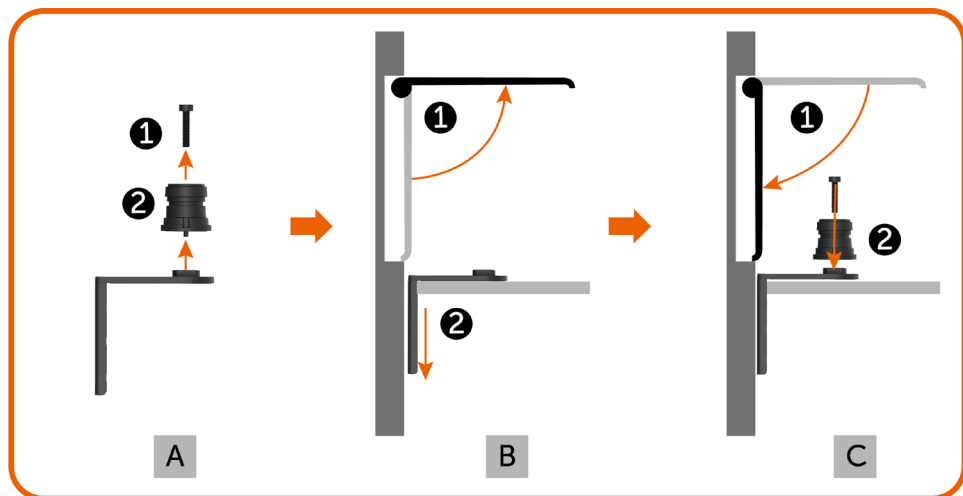

- A. Zo základne ramena odstráňte stĺpik odskrutkovaním strednej skrutky.
- B. Otvorte panel a držiak základne ramena vložte do medzery.
- C. Panel zatvorte a stĺpik namontujte späť na držiak základne ramena.

Namontovanie podstavca ramena

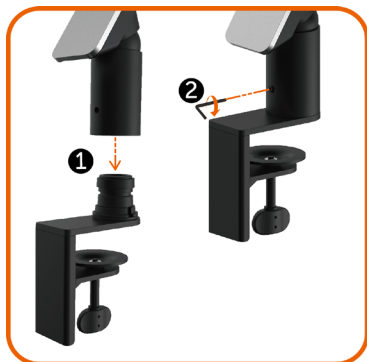

- Podstavec ramena úplne zasuňte do stĺpika základne ramena, ktorá je namontovaná na stole.
- Nastavovaciu skrutku úplne utiahnite imbusovým kľúčom, aby sa podstavec ramena náhodne neodpojil od jeho základne.



- Monitor založte drážkami na jeho zadnej strane na dva výčnelky v hornej časti ramena.
- Monitor sklopte dolu, až kým nezapadne na svoje miesto.

Usporiadanie káblov



1. Z ramena odstráňte kryt, ktorý je pripojený pomocou magnetu k podstavcu ramena.
2. Držiak kábla uvoľníte jeho posunutím nahor.
3. Držiak kábla preklopte hore, až kým nezostane prichytený na mieste.



- Káble prevlečte zdola nahor cez káblové spony a držiak.
- Káble musia vychádzať z otvoru v základni ramena a byť zapojené do príslušných konektorov v monitore.



1. Držiak kábla úplne sklopte dolu.
2. Držiak kábla zasuňte dolu, až kým nebude zaistený na svojom mieste.



POZNÁMKA: Uistite sa, že káble sa navzájom neprekrývajú.

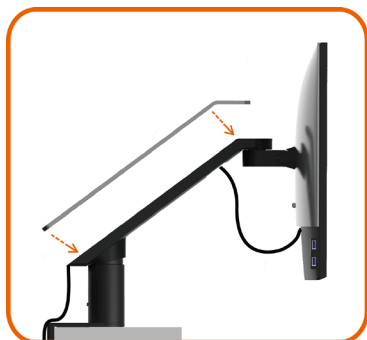

- Upevnite kryt ramena.

Používanie možnosti sklopenia, natočenia, otáčania, zvislého a vodorovného vysunutia

 **POZNÁMKA:** Toto sa týka ramena, ktoré je dodané spolu s týmto monitorom. Ďalšie montážne riešenia si pozrite v ich príslušných návodoch na montáž.

Sklopenie a zvislé vysunutie

Keď je k monitoru pripojené rameno, môžete ho sklopiť a zodvihnúť do najpohodlnejšej polohy sledovania.

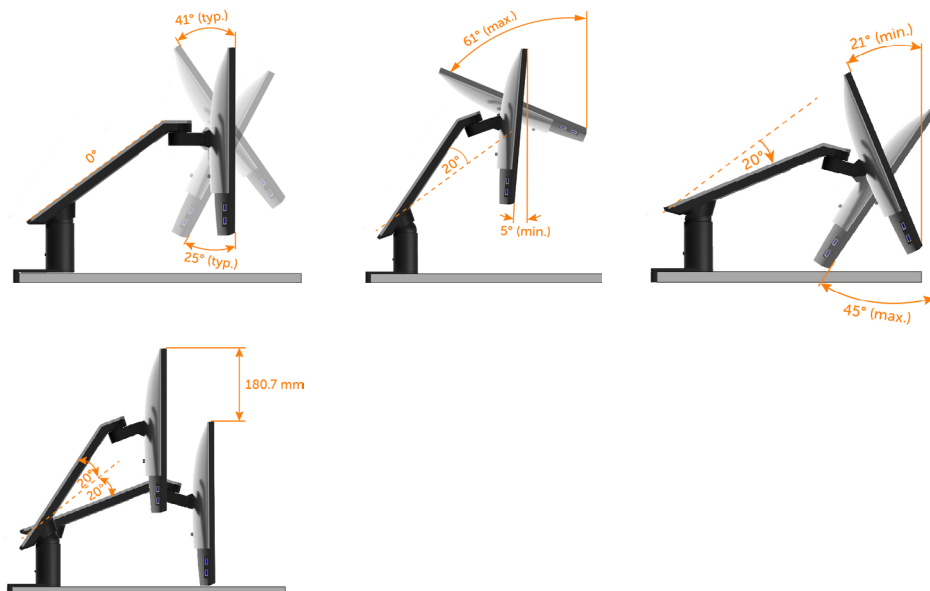

Natočenie a vodorovné vysunutie

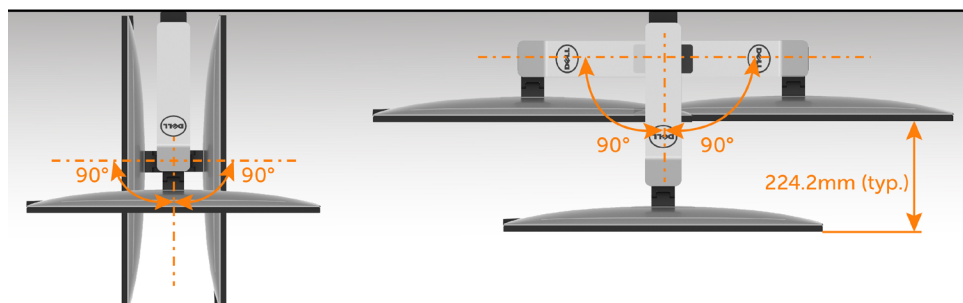

Keď je k monitoru pripojené rameno, môžete ho natáčať a rameno otáčať do optimálnej vzdialenosti sledovania monitora alebo monitor môžete jednoducho sklopiť, aby ste mali prázdny stôl.

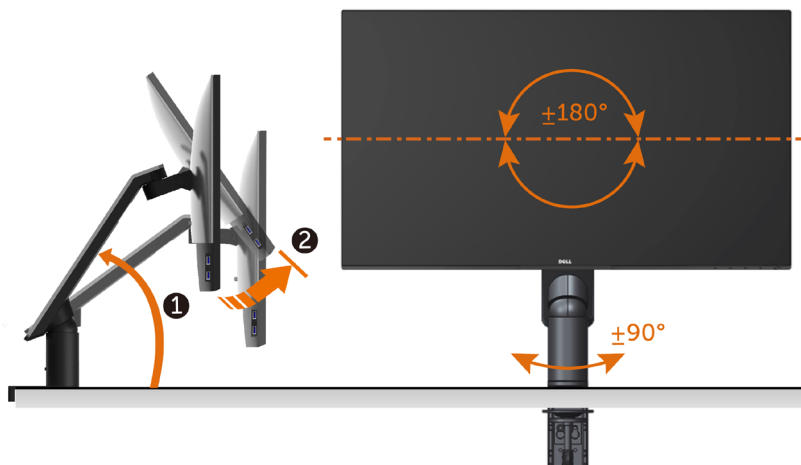

Otáčanie

Monitor musí byť pred otočením úplne zdvihnutý zvislo a úplne sklopený, aby sa zabránilo narážaniu spodného okraja monitora.



-  **POZNÁMKA:** Ak chcete používať funkciu rotácie monitora (orientácia na šírku/na výšku) v kombinácii s vaším počítačom Dell, budete k tomu potrebovať aktualizovaný ovládač grafickej karty, ktorý sa nedodáva s týmto monitorom. Ak chcete prevziať ovládač grafickej karty, prejdite na stránku www.dell.com/support a v časti Download (Na prevzatie) vyhľadajte položku Video Drivers (Ovládače videa), pod ktorou nájdete najnovšie ovládače.
-  **POZNÁMKA:** Keď sa nachádzate v režime zobrazenia na výšku, môže dôjsť k poklesu výkonu v graficky náročných aplikáciách (3D hry atď.).

Konfigurácia nastavení rotácie displeja vo vašom systéme

Keď otočíte monitor, na základe nižšie uvedeného postupu musíte nakonfigurovať nastavenia rotácie obrazu vo vašom systéme.

 **POZNÁMKA:** Ak monitor používate s počítačom inej značky ako Dell, musíte prejsť na webovú lokalitu s ovládačom pre vašu grafickú kartu, prípadne webovú lokalitu výrobcu vášho počítača, kde nájdete informácie o otáčaní „obsahu“ zobrazeného na displeji.

Konfigurácia nastavení rotácie displeja:

- 1 Pravým tlačidlom kliknite na pracovnú plochu a kliknite na položku Properties (Vlastnosti).
- 2 Vyberte kartu Settings (Nastavenia) a kliknite na Advanced (Rozšírené).
- 3 Ak vlastníte grafickú kartu značky ATI, vyberte kartu Rotation (Rotácia) a nastavte uprednostnené otočenie.
- 4 Ak vlastníte grafickú kartu značky nVidia, kliknite na kartu nVidia, v ľavom stĺpci vyberte možnosť NVRotate a potom zvolte požadované otočenie.
- 5 Ak vlastníte grafickú kartu Intel®, vyberte kartu Intel Graphics (Grafika Intel), kliknite na Graphic Properties (Vlastnosti grafiky), vyberte kartu Rotation (Rotácia) a potom nastavte požadované otočenie.

 **POZNÁMKA:** Ak nevidíte možnosť otočenia, prípadne táto možnosť nefunguje správne, prejdite na stránku www.dell.com/support a prevezmite najnovší ovládač pre vašu grafickú kartu.

Pripojenie monitora

 **VÝSTRAHA:** Skôr, než začnete vykonávať akékoľvek činnosti podľa tohto odseku, prečítajte si [bezpečnostné pokyny](#).

Ak chcete monitor pripojiť k počítaču:

- 1 Vypnite počítač.
- 2 Pripojte kábel HDMI/DP-mDP/USB z monitora k počítaču. (Monitor vyťahnite zvisle a úplne ho nakloňte a otočte tak, aby sa kábel dal zapojiť. Potri časť [Otáčanie](#).)
- 3 Zapnite monitor.
- 4 V ponuke OSD v monitore vyberte správny zdroj vstupu a zapnite počítač.

 **POZNÁMKA:** Predvolené nastavenie U2417HA Q je DP 1.2. Grafická karta DP 1.1 sa nemusí normálne zobrazit'. Ak chcete zmeniť predvolené nastavenie, pozrite si časť „[Konkrétne problémy s produktom - Pri používaní pripojenia DP nie je žiadny obraz](#)“.

Pripojenie HDMI kábla (voliteľná)

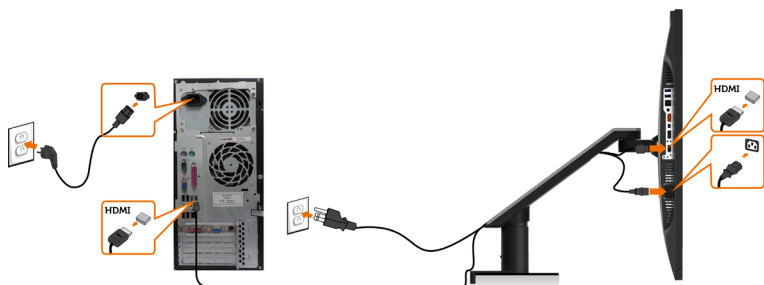

Pripojenie kábla DP (alebo mDP)

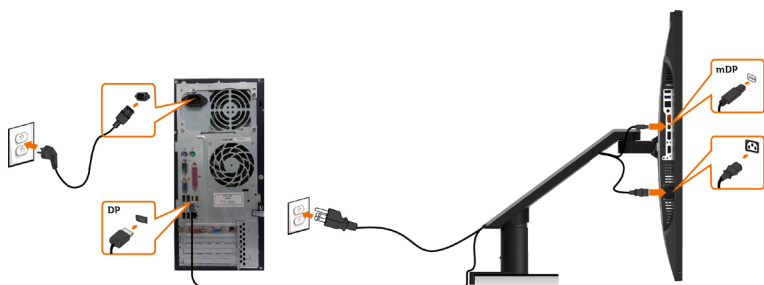

POZNÁMKA: Predvolený port je DP. Ak chcete prepnúť na mDP, v monitore vyberte zdroj vstupu.

Pripojenie monitora pre funkciu DP Multi-Stream Transport (MST)

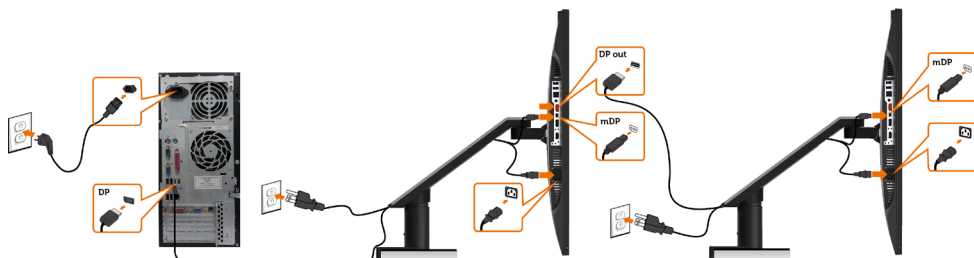



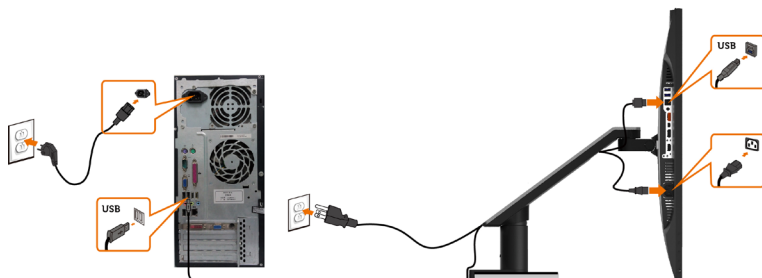

POZNÁMKA: podporujú funkciu DP MST. Aby sa táto funkcia mohla používať, grafická karta sa musí v počítači certifikovať pre DP1.2 v možnosti MST.

POZNÁMKA: Keď DP používate mimo konektora, vyberte gumenú zástrčku.

Pripojenie kábla USB



Používanie pripojenia prostredníctvom funkcie Mobile-High Definition Link (MHL)

-  **POZNÁMKA:** Tento monitor je pripravený na používanie rozhrania MHL.
-  **POZNÁMKA:** Ak chcete použiť funkciu MHL, používajte len kábel s certifikátom MHL a zdrojové zariadenia, ktoré podporujú výstup MHL.
-  **POZNÁMKA:** Niektorým zdrojovým zariadeniam MHL môže trvať viac než niekoľko sekúnd alebo dlhšie, kým zobrazia obraz, a to v závislosti od zdrojových zariadení MHL.
-  **POZNÁMKA:** Keď pripojené zdrojové zariadenie MHL prejde do pohotovostného režimu, na monitore sa zobrazí čierna obrazovka alebo nižšie uvedené hlásenie, a to v závislosti od výstupu zdrojového zariadenia MHL.



Ak chcete aktivovať pripojenie MHL, vykonajte, prosím, nižšie uvedené kroky:

- 1 Napájací kábel zapojte to elektrickej zásuvky v monitore.
- 2 Pripojte (micro) USB konektor na zdrojovom zariadení MHL ku konektoru HDMI/MHL na monitore pomocou kábla s certifikátom MHL (podrobnosti nájdete na [spodnom zobrazení](#)).
- 3 Zapnite monitor a zdrojové zariadenie MHL.

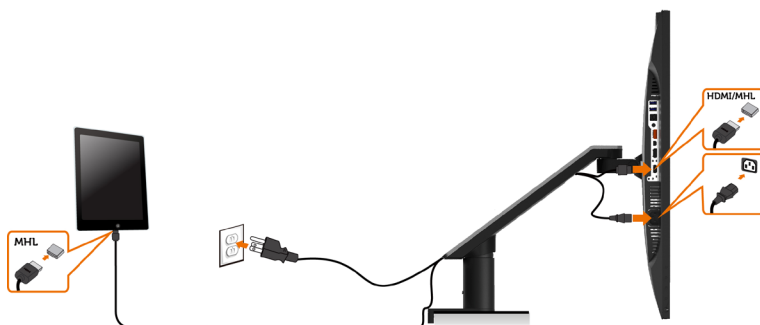

- 4 Zvoľte vstupný zdroj na monitore na HDMI/MHL pomocou ponuky zobrazenia na obrazovke (OSD) (podrobnosti nájdete v časti [Používanie ponuky zobrazenia na obrazovke \(OSD\)](#)).
- 5 Ak sa na monitore nezobrazí obraz, pozrite si časť [Špecifické problémy funkcie Mobile High-Definition Link \(MHL\)](#).

Odmontovanie ramena z monitora

 **UPOZORNENIE:** Monitor umiestnite na plochý, čistý a mäkký povrch, aby nedošlo k poškrabaniu zobrazovacieho panela.

 **POZNÁMKA:** Návod na montáž ramena sa týka ramena dodaného spolu s monitorom. Ďalšie montážne riešenia (voliteľné) si pozrite v ich príslušných návodoch na montáž.

Demontáž ramena:



1. Stlačte tlačidlo na uvoľnenie ramena a podržte ho stlačené.
2. Monitor zodvihnite hore a odtiahnite ho preč od ramena.



- Skrutkou otáčajte pomocou imbusového kľúča proti smeru hodinových ručičiek.
- Podstavec ramena odstráňte zo základne ramena potiahnutím v smere šípky, ako je to znázornené na obrázku.



- Odskrutkovaním upevňovacej skrutky v spodnej časti základne ramena ho odpojte.

Montáž na stenu (voliteľná)



POZNÁMKA: Na pripojenie monitora k súprave na montáž na stenu použite skrutky M4 x 10 mm.

Pozrite si návod dodaný k súprave na montáž na stenu, ktorá je kompatibilná s požiadavkami asociácie VESA.

- 1 Monitor položte na mäkkú tkaninu alebo podložku na stabilný rovný stôl.
- 2 Demontáž ramena.
- 3 Skrutkovačom odskrutkujte štyri skrutky, ktoré upevňujú zadný kryt.
- 4 Krížovým skrutkovačom odskrutkujte štyri skrutky, ktoré upevňujú plastový kryt.
- 5 Monitor upevnite na stenu podľa návodu, ktorý je dodaný k súprave pre montáž na stenu.

POZNÁMKA: Používa sa iba s držiakmi UL, CSA alebo GS-listed s montážou na stenu, ktorých minimálna nosnosť je 3,2 kg (7,05 libry).

Zapnutie monitora

Ovládacie- prvky na boku panela

Monitor zapnite stlačením tlačidla 



Používanie ovládacích prvkov na prednom paneli

Pomocou ovládacích tlačidiel na prednom paneli monitora môžete upraviť vlastnosti zobrazeného obrazu. Keď stláčaním týchto tlačidiel nastavujete ovládacie prvky, ponuka OSD zobrazuje číselné hodnoty meniacich sa parametrov.

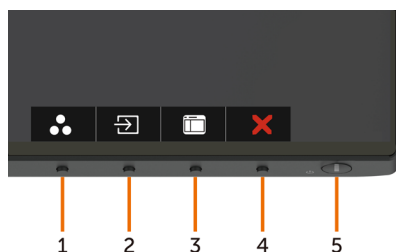

V nasledovnej tabulke sa uvádzajú názvy tlačidiel na prednom paneli:

Tlačidlo -na prednom paneli		Popis
1	 Klávesová skratka: Predvolené režimy	Použite toto tlačidlo na voľbu zo zoznamu predvolených režimov farieb.
2	 Klávesová skratka: Vstupný zdroj	Toto tlačidlo používajte na voľbu položky zo zoznamu Vstupný zdroj.
3	 Ponuka	Pomocou tohto tlačidla otvoríte ponuku na obrazovke (OSD) a môžete zvoliť možnosti v OSD. Pozrite si časť Vstup do systému ponuky .
4	 Ukončiť	Použite toto tlačidlo na návrat do hlavnej ponuky alebo ukončenie hlavnej ponuky OSD.
5	 Napájanie (so svetelným indikátorom napájania)	Tlačidlo Napájanie použite na zapnutie a vypnutie monitora. Keď je monitor zapnutý a plne funkčný, svieti biely svetelný indikátor LED. Keď je zapnutý úsporný režim DPMS, svieti biely svetelný indikátor LED.



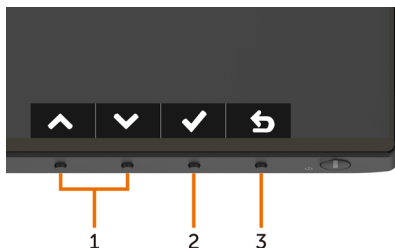

Tlačidlo -na prednom paneli

Pomocou tlačidiel na prednom paneli monitora upravte nastavenia obrazu.



Tlačidlo -na prednom paneli

Popis

- | | | | |
|---|---|--|--|
| 1 | 
Nahor | 
Nadol | Ak chcete upraviť položky v ponuke OSD, stlačte tlačidlo so šípkou nahor (zvýšene) alebo nadol (zníženie). |
| 2 | 
OK | | Voľbu potvrdíte stlačením tlačidla OK. |
| 3 | 
Naspäť | | Ak sa chcete vrátiť do predchádzajúcej ponuky, stlačte tlačidlo Naspäť. |









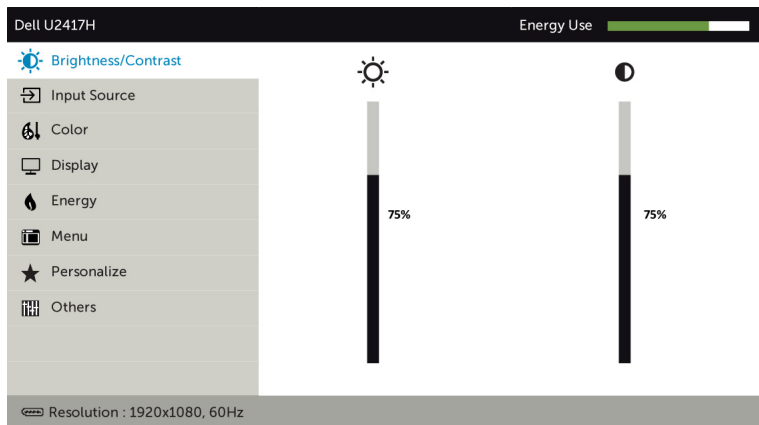



Používanie ponuky zobrazenej na obrazovke (OSD)

Vstup do sústavy ponuky

POZNÁMKA: Všetky zmeny vykonané pomocou ponuky OSD sa automaticky uložia, ak prejdete do inej ponuky OSD, zatvoríte ponuku OSD alebo budete čakať na zatvorenie ponuky OSD.

- 1 Ak chcete otvoriť ponuku OSD a zobraziť hlavnú ponuku, stlačte tlačidlo .



- 2 Ak sa chcete pohybovať medzi možnosťami, stlačte tlačidlo  a tlačidlo .
- 3 Ak sa chcete presúvať z jednej ikony na druhú, stlačte tlačidlo  alebo tlačidlo  alebo tlačidlo .
- 4 Ak sa chcete aktivovať zvýraznenú možnosť, stlačte tlačidlo  a tlačidlo .
- 5 Ak sa chcete vybrať požadovaný parameter, stlačte tlačidlo  a potom vykonajte zmeny stlačením tlačidla  alebo  podľa indikátorov v ponuke.
- 6 Ak sa chcete vrátiť do predchádzajúcej ponuky, alebo prijať , a vrátiť sa do predchádzajúcej ponuky, vyberte možnosť .

Ikona	Ponuka a doplnkové ponuky	Popis
-------	---------------------------	-------



Jas/Kontrast

Pomocou tejto ponuky aktivujete nastavenie **jasu/kontrastu**.



Jas

Pomocou jasů sa nastavuje svietivosť podsvietenia (minimum = 0; maximum = 100).



Ak chcete zvýšiť jas, stlačte tlačidlo .

Ak chcete znížiť jas, stlačte tlačidlo .







POZNÁMKA: Manuálne nastavenie jasů sa deaktivuje, keď sa zapne funkcia dynamického kontrastu.

Kontrast

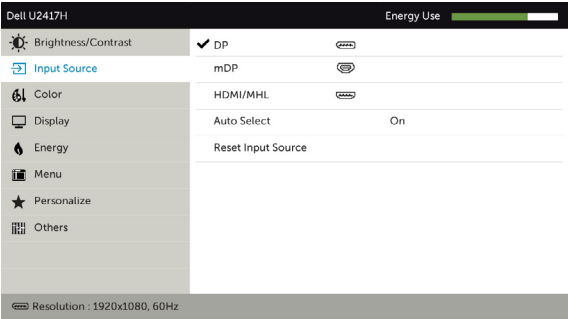
Najskôr nastavte jas a potom nastavte kontrast len vtedy, keď je potrebné ďalšie nastavenie.

Ak chcete zvýšiť kontrast, stlačte tlačidlo  a ak chcete znížiť kontrast, stlačte tlačidlo  (v rozsahu 0 až 100).

Kontrastom sa nastavuje rozdiel medzi tmavými a svetlými plochami monitora.

Ikona	Ponuka a doplnkové ponuky	Popis
	Input Source (Vstupný zdroj)	<p>Ponuku Input Source (Vstupný zdroj) používajte na voľbu rôznych vstupov obrazových signálov, ktoré sa môžu pripojiť k monitoru.</p> 
		
	DP	<p>Keď používate konektor DP, vyberte vstup DP (DisplayPort). Ak chcete vybrať vstupný zdroj DP, stlačte tlačidlo .</p>
	mDP	<p>Keď používate konektor mDP, vyberte vstup mDP (mini DisplayPort). Ak chcete vybrať vstupný zdroj mDP, stlačte tlačidlo .</p>
	HDMI/MHL	<p>Keď používate konektor HDMI/MHL, vyberte vstup HDMI. Ak chcete vybrať vstupný zdroj HDMI/MHL, stlačte tlačidlo .</p>
	Automatická voľba	<p>Pomocou tlačidla  vyberte možnosť Automatický výber a monitor začne vyhľadávať dostupné vstupné zdroje.</p>
	Vynulovanie nastavení Vstupný zdroj	<p>Umožňuje vynulovanie nastavení Vstupný zdroj monitora na pôvodné hodnoty z výroby.</p>

Ikona Ponuka a
doplnkové
ponuky

Popis



Nastavenia

Ponuku farieb Color použite na úpravu režimu nastavenia farieb.

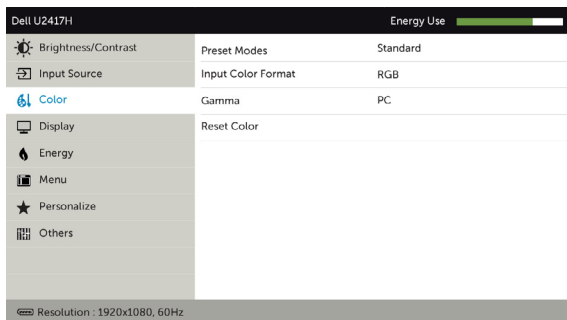

Ikona	Ponuka a doplnkové ponuky	Popis
-------	---------------------------	-------



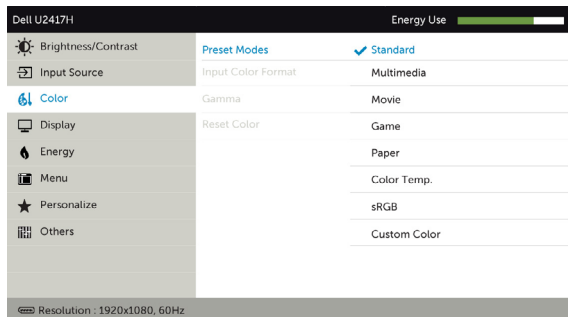

Predvolený režim

Ak vyberiete možnosť **Prednastavené režimy**, zo zoznamu môžete vybrať položky ako **Štandardné**, **Multimédia**, **Film**, **Hra**, **Papier**, **Teplota farieb**, **sRGB** alebo **Vlastné farby**.

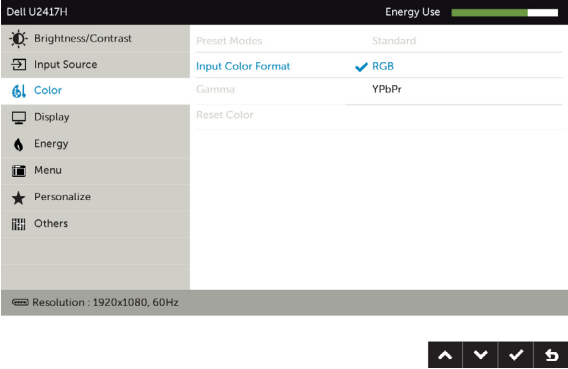

- **Standard (Štandardný):** Predvolené nastavenia farieb. Ide o štandardný predvolený režim.
- **Multimedia (Multimédia):** Ideálne pre multimediálne aplikácie.
- **Movie (Film):** Ideálne pre filmy.
- **Game (Hra):** Ideálne pre väčšinu hráčskych aplikácií.
- **Papier:** Načítajú sa nastavenia jas a ostrosti ideálne na zobrazenie textu. Pozadie textu sa nastaví tak, aby sa simulovali papierové médiá bez ovplyvnenia farieb obrazu.
- **Color Temp. (Teplota farieb):** S červeným alebo žltým odtieňom a posuvným ovládačom nastaveným na 5 000 K sa obrazovka javí teplejšia alebo s modrým odtieňom a posuvným ovládačom nastaveným na 10 000 K sa obrazovka javí studená.
- **sRGB:** Emuluje 99 % sRGB.
- **Custom Color (Používateľské farby):** Umožňuje ručne upraviť nastavenia farieb. Ak chcete upraviť hodnoty červenej, zelenej a modrej farby a vytvoriť vlastný predvolený režim farieb, stlačte tlačidlo  a tlačidlo .



Ikona	Ponuka a doplnkové ponuky	Popis
	Vstupný formát farieb	<p>Umožňuje nastaviť režim obrazového vstupu na:</p> <ul style="list-style-type: none"> • RGB: Túto možnosť zvolíte vtedy, keď je monitor pripojený k počítaču (alebo DVD prehrávaču) pomocou kábla HDMI, DP-mDP; alebo k zariadeniam MHL pomocou kábla MHL. • YPbPr: Túto možnosť vyberte vtedy, keď DVD prehrávač podporuje len výstup YPbPr.
		
Gama	Odtieň	<p>Gama vždy nastavte na PC alebo MAC.</p> <p>Ak chcete nastaviť odtieň od „0“ do „100“, stlačte tlačidlo  alebo tlačidlo .</p> <p>POZNÁMKA: Nastavenie odtieňa je k dispozícii len pre režim Film a Hra.</p>
Sýtosť farieb	Vynulovanie nastavení farieb	<p>Ak chcete nastaviť sýtosť od „0“ do „100“, stlačte tlačidlo  alebo tlačidlo .</p> <p>POZNÁMKA: Nastavenie Sýtosť farieb je k dispozícii len pre režim Film a Hra.</p> <p>Umožňuje vynulovanie nastavení farieb monitora na pôvodné hodnoty z výroby.</p>

Ikona Ponuka a doplnkové ponuky



Zobrazenia

Popis

Ponuka zobrazenia použite na nastavenie obrazu.

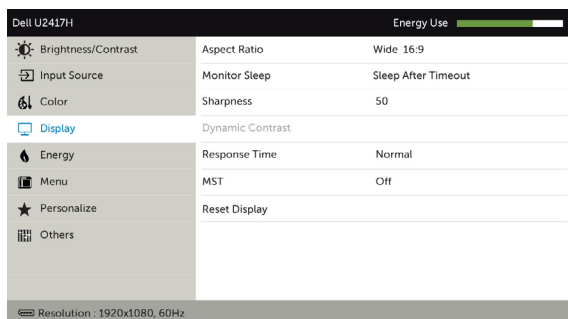

Pomer šírky k výške obrazu



Pomer šírky k výške obrazu nastavte na **Wide 16:9 (Šírka), 4:3** alebo **5:4**.

Prepnutie monitora do režimu spánku

Po uplynutí časového limitu prepnúť do režimu spánku: Monitor sa po uplynutí časového limitu prepne do režimu spánku.

Nikdy: Monitor sa neprepne do režimu spánku.

Ostroť

Služi na zaostrenie alebo zmäkčenie obrazu. Ostroť nastavíte pomocou tlačidla  alebo .

Dynamický kontrast

Umožňuje zvýšiť úroveň kontrastu s cieľom získať kvalitu obrazu, ktorý bude ostrejší a bude obsahovať viac detailov. Stlačením tlačidla  dynamický kontrast „zapnete“ alebo „vypnete“.

POZNÁKA:Iba pre prednastavené režimy **Hra** a **Film**.

POZNÁKA: Pomocou funkcie Dynamický kontrast sa zvýši kontrast, ak zvolíte režimy Hra a Film.

Čas odozvy

Umožňuje nastaviť čas odozvy na možnosti Normálna alebo Rýchla.

MST

Viacnásobný prenos DP, Nastavením na Zap. sa zapne funkcia MST (výstup DP), Nastavením na Vyp. sa vypne funkcia MST.

Vynulovanie nastavení zobrazenia

Obnovuje nastavenia zobrazenia na nastavenia z výroby.

Ikona Ponuka a doplnkové ponuky

Popis



Energia

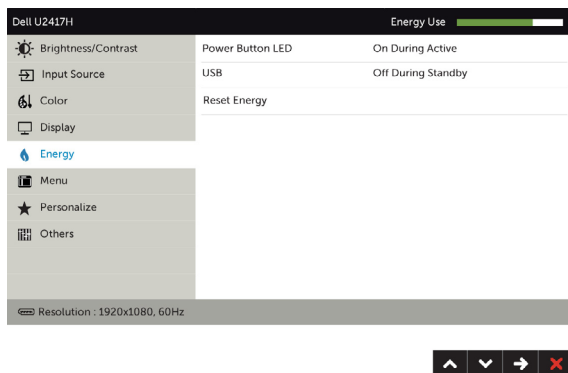

Power Button LED (LED hlavného vypínača)

Umožňuje vám nastaviť stav svetla indikátora zapnutia s cieľom šetriť energiu.

USB

Keď je monitor v pohotovostnom režime, umožňuje zapnúť alebo vypnúť funkciu USB.

POZNÁMKA: Možnosť USB ON/OFF (Zapnúť/Vypnúť) je v pohotovostnom režime k dispozícii len vtedy, keď je odpojený výstupný kábel USB. Táto možnosť je zatiernená, keď je zapojený výstupný kábel USB.

Vynulovanie nastavení energie

Túto možnosť vyberte vtedy, keď chcete obnoviť štandardné hodnoty nastavení energie.





Ikona	Ponuka a doplnkové ponuky	Popis
-------	---------------------------	-------

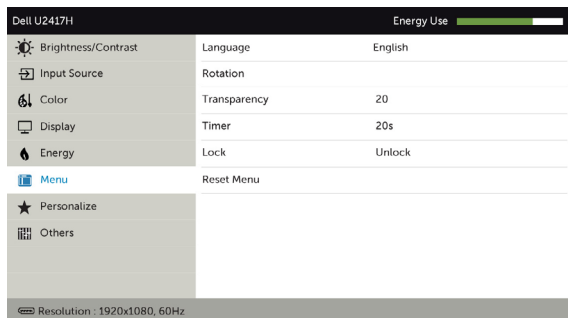

ponuky

Túto možnosť zvolíte vtedy, keď chcete upraviť nastavenia ponuky OSD, ako sú jazyky ponuky OSD, dobu, počas ktorej ponuka zostáva na obrazovke, a tak ďalej.



Jazyk	<p>Služi na nastavenie jedného z ôsmich jazykov na zobrazenie OSD.</p> <p>angličtina, španielčina, francúzština, nemčina, brazílska portugalčina, ruština, zjednodušená čínština alebo japončina.</p>
Otáčanie	<p>Ponuku OSD otočí o 0/90/180/270 stupňov.</p> <p>Ponuku môžete upraviť podľa otočenia monitora.</p>
Priehľadnosť	<p>Túto možnosť zvolíte na zmenu priehľadnosti ponúk pomocou  a  (min. 0 / max. 100).</p>
Časovač	<p>Doba zobrazenia OSD: Služi na nastavenie časového trvania aktívneho zobrazenia OSD po stlačení tlačidla. Pomocou tlačidla  a  môžete posuvný ovládač nastaviť v 1-sekundových prírastkoch od 5 do 60 sekúnd.</p>
Zámok	<p>Riadi prístup užívateľa k nastaveniam. Keď je zvolená možnosť Zámok, nie sú povolené žiadne používateľské úpravy. Všetky tlačidlá sú zablokované.</p> <p>POZNÁMKA: Zablokovanie funkcií – buď softvérové zablokovanie (prostredníctvom ponuky OSD) alebo hardvérové zablokovanie (Na 6 sekúnd stlačte a podržte tlačidlo na skončenie). Odblokovanie funkcií – len hardvérové odblokovanie (Na 6 sekúnd stlačte a podržte tlačidlo na skončenie).</p>
Vynulovanie nastavení ponuky	<p>Služi na obnovenie nastavení ponuky na výrobné hodnoty.</p>

Ikona	Ponuka a doplnkové ponuky	Popis
-------	---------------------------	-------



Prispôbiť

Nastavenia Prednastavené režimy, Jas/Kontrast, Zdroj vstupu, Pomer strán, Otočenie môžete vybrať ako klávesovú skratku.

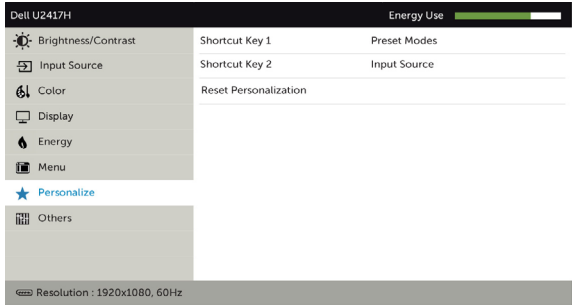

Reset Personalization (Vynulovať možnosť Prispôbiť)

Obnovuje všetky klávesové skratky na hodnoty výrobných nastavení.



Ďalšie nastavenia

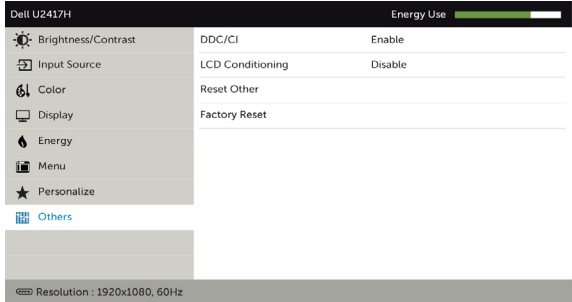

Túto možnosť zvolíte na úpravu nastavení OSD, ako je DDC/CI, kondicionovanie LCD a pod.

Ikona	Ponuka a doplnkové ponuky	Popis
-------	---------------------------	-------

DDC/CI

Rozhranie DDC/CI (Display Data Channel/Command Interface (Digitálny komunikačný protokol/Priказové rozhranie)) vám umožňuje upraviť nastavenia monitora pomocou softvéru v počítači. Najlepší používateľský zážitok a optimálny výkon vášho monitora dosiahnete vtedy, keď túto funkciu ponecháte aktívovanú. Ak chcete túto funkciu vypnúť, vyberte možnosť **Disable (Deaktivovať)**.

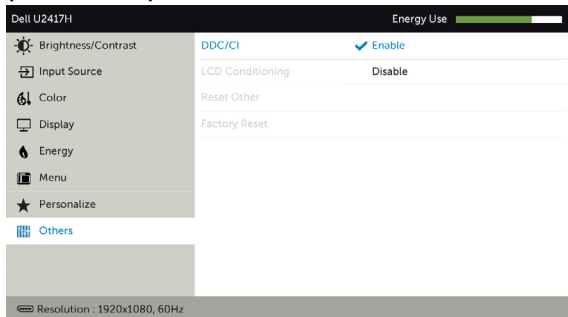

Kondicionovanie LCD

Pomáha znížiť výskyt prípadov zvyškového obrazu na monitore. V závislosti na stupni zvyškového obrazu môže spustenie programu nejakú dobu trvať. Na spustenie procesu zvolte **Enable (Aktivovať)**.

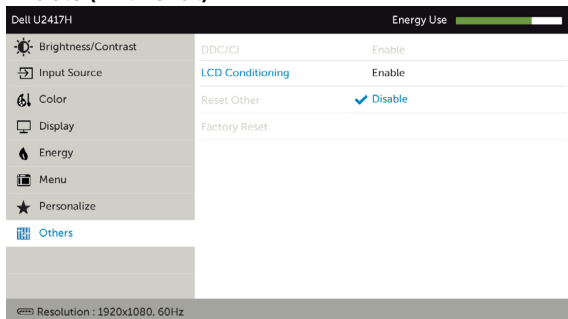

Vynulovanie ďalších nastavení

Služí na obnovenie ďalších nastavení, ako je DDC/CI, na hodnoty výrobných nastavení.

Resetovanie na nastavenie z výroby

Táto funkcia umožňuje obnoviť všetky nastavenia OSD na hodnoty výrobných nastavení.

 **POZNÁMKA:** Tento monitor má zabudovanú funkciu automatickej kalibrácie jasu na korekciu starnutia LED diód.

Výstražné hlásenia OSD

Keď je aktivovaná funkcia **Dynamic Contrast (Dynamický kontrast)** (v týchto prednastavených režimoch: Hra alebo Film), ručné nastavenie jasu je zablokované.



Keď monitor nepodporuje príslušný režim rozlíšenia, zobrazí sa nasledovné hlásenie:

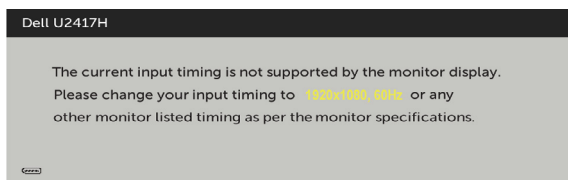

To znamená, že monitor nemôže byť zosynchronizovaný so signálom, ktorý prijíma z počítača. Adresovateľné rozsahy horizontálnej a vertikálnej frekvencie pre tento monitor si pozrite v časti [Technické parametre monitora](#). Odporúčaný režim je 1920 x 1080.

Pred zablokovaním funkcie DDC/CI sa zobrazí nasledovné hlásenie:

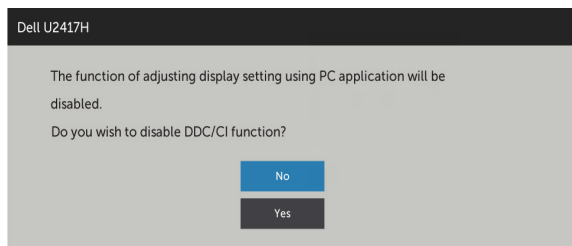

Ak monitor prejde do **Power Save Mode (úsporného režimu)**, zobrazí sa nasledovné hlásenie:

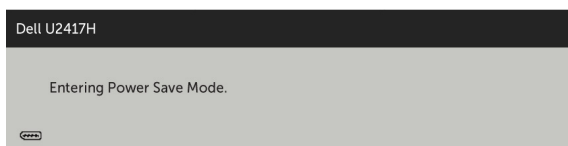

Ak chcete získať prístup do OSD, zapnite počítač a monitor zapnite. Ak stlačíte ktorékoľvek tlačidlo okrem tlačidla napájania, zobrazí sa jedno z nasledovných hlásení v závislosti od zvoleného vstupu:

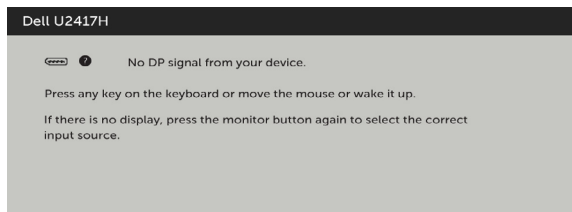

Ak sa zvolí buď vstup DP alebo mDP alebo HDMI/MHL a príslušný kábel nie je pripojený, zobrazí sa plávajúce dialógové okno tak, ako je to uvedené nižšie.

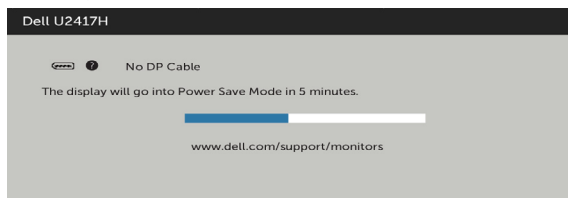

alebo

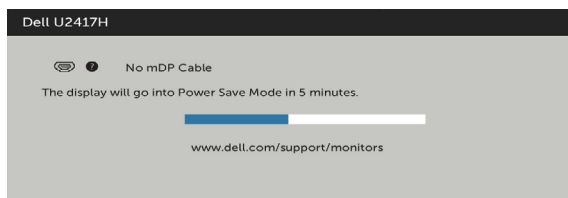

alebo

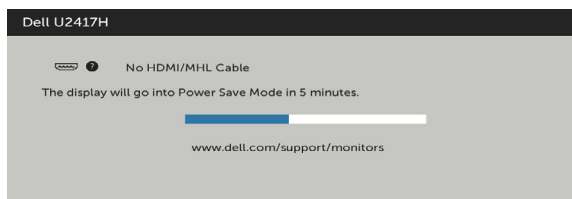

Ďalšie informácie si pozrite v časti [Riešenie problémov](#).

Odstraňovanie porúch

△ UPOZORNENIE: Skôr, než začnete vykonávať akékoľvek činnosti podľa tohto odseku, prečítajte si časť **Bezpečnostné pokyny**.

Samokontrola

Tento monitor je vybavený funkciou Samokontrola, ktorá umožňuje zistiť, či monitor správne funguje. Ak je monitor aj počítač správne zapojený, ale obrazovka zostane tmavá, samokontrolu monitora spustíte podľa nasledujúcich krokov:

- 1 Vypnite počítač aj monitor.
- 2 Zo zadnej strany počítača odpojte video kábel. Na zabezpečenie riadnej činnosti samokontroly sa musí zo zadnej strany počítača odpojiť digitálny kábel aj analógový kábel.
- 3 Zapnite monitor.

The floating dialog box should appear on-screen (against a black background), if the monitor cannot sense a video signal and is working correctly. While in self-test mode, the power LED remains white. Also, depending upon the selected input, one of the dialogs shown below will continuously scroll through the screen.

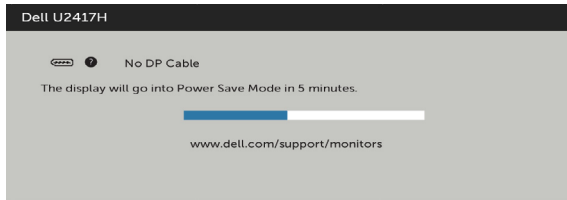

alebo

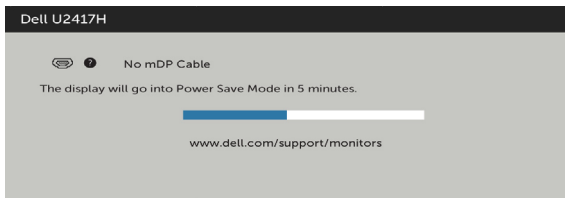

alebo

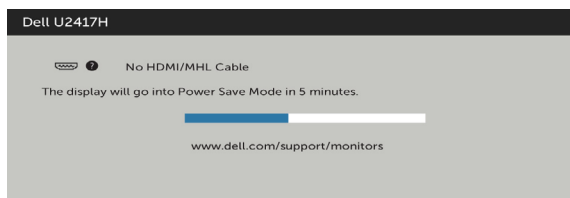

- 4 This box also appears during normal system operation, if the video cable becomes disconnected or damaged.
- 5 Turn off your monitor and reconnect the video cable; then turn on both your computer and the monitor.

Ak po vykonaní predchádzajúceho postupu obrazovka monitora zostane prázdna, skontrolujte video ovládač a počítačový systém, pretože váš monitor funguje správne.

Vstavaná diagnostika

Tento monitor má vstavaný diagnostický nástroj, ktorý vám pomôže určiť, či vyskytnutá abnormalita obrazovky predstavuje vnútorný problém monitora alebo počítača a grafickej karty.

POZNÁMKA: Vstavaný diagnostický nástroj môžete spustiť iba v prípade, keď je video kábel odpojený a monitor je v režime samokontroly.

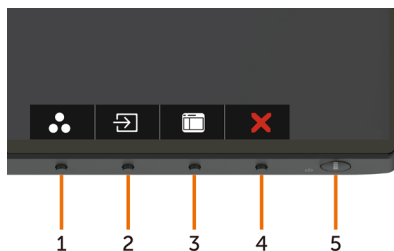

Spustenie vstavanej diagnostiky:

- 1 Uistite sa, že obrazovka je čistá (na povrchu obrazovky nesmie byť prach).
- 2 Zo zadnej strany počítača alebo monitora odpojte video kábel(le). Monitor sa prepne do režimu Samokontrola.
- 3 Na prednom paneli súčasne stlačte a na 2 sekundy podržte tlačidlo 1 a tlačidlo 4. Zobrazí sa šedá obrazovka.
- 4 Obrazovku starostlivo skontrolujte ohľadne akýchkoľvek abnormalít.
- 5 Znovu stlačte tlačidlo 4 na prednom paneli. Farba obrazovky sa zmení na červenú.
- 6 Skontrolujte obrazovku, či nevykazuje žiadne abnormality.
- 7 Zopakovaním krokov č. 5 a 6 skontrolujte displej so zelenou, modrou, čiernou a bielou obrazovkou.

Tento test je skončený, keď sa zobrazí biela obrazovka. Ak chcete ukončiť, znovu stlačte **tlačidlo 4**.

Pokiaľ sa vstavaným diagnostickým nástrojom nezistia žiadne abnormality na obrazovke, monitor funguje správne. Skontrolujte grafickú kartu a počítač.

Bežné poruchy

V nasledovnej tabuľke sa uvádzajú všeobecné informácie o bežných problémoch monitora, ktoré sa môžu vyskytnúť, ako aj možné riešenia.

Bežné symptómy	Ako sa prejavujú	Možné riešenia
Žiadny obraz (indikátor napájania nesvieti)	Žiadny obraz	<ul style="list-style-type: none">• Uistite sa, že video kábel je k monitoru a počítaču správne zapojený a zaistený.• Skontrolujte, či elektrická zásuvka správne funguje tak, že do nej zapojíte iné elektrické zariadenie.• Uistite sa, že tlačidlo napájania je úplne stlačené.• Uistite sa, že stlačením tlačidla Vybrať vstupný zdroj sa zvolil správny vstupný zdroj.
Žiadny obraz (indikátor napájania svieti)	Žiadny obraz alebo jas	<ul style="list-style-type: none">• V ponuke OSD nastavte ovládacie prvky jasu a kontrastu.• Zapnite funkciu Samokontrola monitora.• Skontrolujte, či kolíky v konektore video kábla nie sú zohnuté alebo poškodené.• Spustite vstavanú diagnostiku.• Uistite sa, že stlačením tlačidla Vybrať vstupný zdroj sa zvolil správny vstupný zdroj.
Chýbajúce pixle Prilepené pixle	Na LCD obrazovke sú škrvny	<ul style="list-style-type: none">• Vypnite a zapnite napájanie.• Trvalo vypnutý pixel je normálna chyba, ktorá sa môže vyskytovať v technológii LCD.• Viac informácií o politike kvality a pixlov spoločnosti Dell nájdete na internetovej stránke technickej podpory Dell na lokalite: http://www.dell.com/support/monitors.
Prilepené pixle	Na LCD obrazovke sú jasné škrvny	<ul style="list-style-type: none">• Vypnite a zapnite napájanie.• Trvalo vypnutý pixel je normálna chyba, ktorá sa môže vyskytovať v technológii LCD.• Viac informácií o politike kvality a pixlov spoločnosti Dell nájdete na internetovej stránke technickej podpory Dell na lokalite: http://www.dell.com/support/monitors.
Problémy s nastavením jasu	Obraz je príliš matný alebo príliš jasný	<ul style="list-style-type: none">• Monitor resetujte na nastavenia z výroby.• V ponuke OSD nastavte ovládacie prvky jasu a kontrastu.
Problémy súvisiace s bezpečnosťou	Viditeľné znaky dymu alebo iskier	<ul style="list-style-type: none">• Nevykonávajte žiadne opatrenia na odstraňovanie porúch.• Okamžite sa obráťte na obchodné zastúpenie spoločnosti Dell.

Bežné symptómy	Ako sa prejavujú	Možné riešenia
Občasné problémy	Monitor vykazuje poruchu zapnutia a vypnutia	<ul style="list-style-type: none"> • Uistite sa, že video kábel je do monitora a počítača správne zapojený a zaistený. • Monitor resetujte na nastavenia z výroby. • Spustíte funkciu samokontroly monitora a zistíte, či sa tento občasný problém objavuje aj v režime samokontroly.
Chýba farba	Chýba farba obrazu	<ul style="list-style-type: none"> • Zapnite funkciu Samokontrola monitora. • Uistite sa, že video kábel je do monitora a počítača správne zapojený a zaistený. • Skontrolujte, či kolíky v konektore video kábla nie sú zohnuté alebo poškodené.
Nesprávna farba	Nízka kvalita farieb obrazu	<ul style="list-style-type: none"> • Zmeňte nastavenia predvolených režimov v zobrazení OSD ponuky farieb Color v závislosti od danej aplikácie. • Hodnotu R/G/B môžete zmeniť v rámci položky Vlastné nastavenie. Farby v zobrazení OSD ponuky farieb Color. • V možnosti Rozšírené nastavenie v ponuke OSD zmeňte vstupný formát farieb na PC RGB alebo YPbPr. • Spustíte vstavanú diagnostiku.
Na monitore zostal dlhú dobu zvyškový obraz zo statického obrazu.	Na obrazovke sa objavuje slabý tieň zobrazeného statického obrazu.	<ul style="list-style-type: none"> • Pomocou funkcie Správa napájania vypnite monitor vždy, keď sa práve nepoužíva (viac informácií nájdete v časti Režimy správy napájania). • Prípadne môžete použiť dynamicky sa meniaci šetrič obrazovky.

Špecifické poruchy výroby

Špecifické symptómy	Ako sa prejavujú	Možné riešenia
Obraz na obrazovke je príliš malý	Obraz je na obrazovke umiestnený v strede, ale nevyplní celú plochu zobrazenia.	<ul style="list-style-type: none"> • Nastavenie Aspect Ratio (Pomer šírky k výške obrazu) skontrolujte v ponuke OSD Display Settings (Nastavenia zobrazenia). • Monitor resetujte na hodnoty výrobných nastavení.

Špecifické symptómy	Ako sa prejavujú	Možné riešenia
Nastavenia monitora nemožno upraviť pomocou tlačidiel na prednom paneli.	Na obrazovke sa nezobrazuje ponuka OSD.	<ul style="list-style-type: none"> • Monitor vypnite, napájací kábel odpojte a znovu zapojte a potom monitor zapnite. • Skontrolujte, či je zamknutá ponuka OSD. Ak áno, ponuku odomknite stlačením tlačidla vedľa tlačidla napájania a podržte ho stlačené na 6 sekúnd (viac informácií nájdete v časti Zamknúť).
Pri stláčaní ovládacích prvkov nie je žiadny vstupný signál	Žiadny obraz, svieti biely svetelný indikátor.	<ul style="list-style-type: none"> • Skontrolujte zdroj signálu. Posunutím myši alebo stlačením ktoréhokoľvek tlačidla na klávesnici sa uistite, že počítač nie je prepnutý do úsporného režimu. • Skontrolujte, či je signálny kábel pripojený správne. V prípade potreby znova pripojte signálny kábel. • Resetujte počítač alebo video prehrávač.
Obraz nevyplňa celú obrazovku.	Obraz nevyplňa výšku alebo šírku obrazovky.	<ul style="list-style-type: none"> • Monitor nemôže vzhľadom k rôznym formátom obrazu a pomerom strán obrazu na DVD zobrazovať obraz na celú obrazovku. • Spustite vstavanú diagnostiku.
Žiadny obraz pri používaní pripojenia DP k počítaču	Prázdna obrazovka	<ul style="list-style-type: none"> • Skontrolujte, že vaša grafická karta je certifikovaná pre štandard DP (DP1.1a alebo DP1.2). Prevezmite si a nainštalujte najnovší ovládač grafickej karty. • Niektoré grafické karty s podporou DP1.1a nepodporujú monitory s podporou DP1.2. Ak chcete zmeniť nastavenie monitora z DP 1.2 na DP 1.1a, prejdite do ponuky OSD a v možnosti Výber zdroja stlačte tlačidlo Výber DP  a podržte ho stlačené na 8 sekúnd.

Špecifické problémy funkcie Mobile High-Definition Link (MHL)

Špecifické symptómy	Ako sa prejavujú	Možné riešenia
Rozhranie MHL nefunguje	Obráz zariadenia MHL sa nezobrazuje na monitore	<ul style="list-style-type: none">• Uistite sa, že kábel MHL a zariadenie MHL majú certifikát MHL.• Skontrolujte, či je zariadenie MHL zapnuté.• Skontrolujte, či nie je zariadenie MHL v pohotovostnom režime.• Skontrolujte, či fyzické pripojenie kábla MHL zodpovedá vstupnému zdroju zvolenému v ponuke zobrazenia OSD: HDMI/MHL.• Počkajte 30 sekúnd po pripojení kábla MHL, keďže niektoré zariadenia MHL vyžadujú dlhší čas na obnovenie činnosti.

Bezpečnostné pokyny

Používateľ by mal zvážiť umiestnenie displeja s lesklým rámov, pretože tento rám môže spôsobiť rušivé odrazy od okolitého svetla a svetlých plôch.

⚠ VÝSTRAHA: Používanie ovládacích prvkov, nastavení alebo postupov, ktoré sa v tejto dokumentácii neuvádzajú, môže mať za následok nebezpečenstvo úrazu elektrickým prúdom alebo mechanické poškodenie.

Informácie týkajúce sa bezpečnostných pokynov si pozrite v časti Informácie týkajúce sa bezpečnosti, prostredia a predpisov (SERI).

Upozornenia FCC (len pre USA) a ďalšie regulačné informácie

Upozornenia FCC a ďalšie regulačné informácie nájdete na webovej lokalite pre súlad s regulačnými predpismi na adrese dell.com/regulatory_compliance.

Kontaktovanie spoločnosti Dell

📎 POZNÁMKA: Ak nemáte aktívne internetové pripojenie, kontaktné informácie môžete nájsť na objednávke, faktúre, dodacom liste, účtenke alebo v katalógu výrobkov spoločnosti Dell.

Spoločnosť Dell poskytuje niekoľko možností technickej podpory a servisu on-line alebo po telefóne. Ich dostupnosť sa líši podľa krajiny a výrobku a niektoré služby nemusia byť vo vašej oblasti dostupné.

Ak chcete získať on-line obsah pomoci pre monitor:

Navštívte internetovú stránku www.dell.com/support/monitors.

Ak chcete kontaktovať spoločnosť Dell ohľadne predaja, technickej podpory alebo **záležitostí týkajúcich sa zákazníckeho servisu:**

- 1 Navštívte stránku dell.com/support.
- 2 Overte vašu krajinu alebo váš región v rozbaľovacej ponuke Vybrať krajinu/región v ľavom hornom rohu tejto stránky.
- 3 Kliknite na položku Kontaktujte nás vedľa rozbaľovacej ponuky krajín.
- 4 Podľa potreby vyberte vhodnú službu alebo prepojenie na technickú podporu.
- 5 Vyberte spôsob kontaktovania spoločnosti Dell, ktorý vám vyhovuje.

Zostavenie monitora

Nastavenie rozlíšenia zobrazenia na hodnotu 1920 x 1080 (maximum)

Na dosiahnutie najlepšieho výkonu nastavte rozlíšenie monitora na hodnotu 1920 x 1080 pixlov; postupujte podľa nasledujúcich krokov:

V operačnom systéme Windows Vista, Windows 7, Windows 8 alebo Windows 8.1:

- 1 Len v systémoch Windows 8 alebo Windows 8.1 zvolte dlaždicu na pracovnej ploche počítača, ktorou sa počítač prepne do klasického zobrazenia pracovnej plochy
- 2 Pravým tlačidlom kliknite na pracovnú plochu a vyberte položku Rozlíšenie obrazovky.
- 3 Kliknite na rozbaľovací zoznam rozlíšení obrazovky a zvolte možnosť 1920 x1080.
- 4 Kliknite na tlačidlo OK.

V operačnom systéme Windows 10:

- 1 Pravým tlačidlom kliknite na pracovnú plochu a kliknite na **nastavenie zobrazenia**.
- 2 Kliknite na **Advanced display settings (Rozšírené nastavenie zobrazenia)**.
- 3 Kliknite na rozbaľovací zoznam Resolution (Rozlíšenie) a zvolte rozlíšenie 1920 x 1080.
- 4 Kliknite na **Apply (Použiť)**.

Ak sa vám nezobrazí odporúčané rozlíšenie ako voliteľná možnosť, zrejme bude potrebné aktualizovať ovládač grafickej karty. Vyberte nižšie uvedenú možnosť, ktorá najlepšie charakterizuje počítačový systém, ktorý používate, a postupujte podľa uvedených krokov.

Počítač Dell

- 1 Navštívte stránku dell.com/support, zadajte servisné označenie vášho počítača a prevezmite si najnovší ovládač pre svoju video kartu.
- 2 Po nainštalovaní ovládačov pre grafický adaptér sa znovu pokúste nastaviť rozlíšenie na 1920 x 1080.



POZNÁMKA: Ak sa vám nedarí nastaviť rozlíšenie na 1920 x 1080, obráťte sa na obchodné zastúpenie Dell a informujte sa na grafický adaptér, ktorý podporuje tieto rozlíšenia.

Iný počítač ako Dell

V operačnom systéme Windows Vista, Windows 7, Windows 8 alebo Windows 8.1:

- 1 Len pre Windows 8 alebo Windows 8.1 ak chcete prepnúť na klasickú pracovnú plochu, vyberte dlaždicu Pracovná plocha.
- 2 Pravým tlačidlom kliknite na pracovnú plochu a kliknite na položku Personalization (Prispôbiť).
- 3 Kliknite na položku Change Display Settings (Zmeniť nastavenia obrazovky).
- 4 Kliknite na položku Advanced Settings (Rozšírené nastavenia).
- 5 Z popisu v hornej časti okna identifikujte dodávateľa vášho grafického ovládača (napr. NVIDIA, ATI, Intel atď.).
- 6 Aktualizovaný ovládač hľadajte na webovej lokalite poskytovateľa grafickej karty (napríklad <http://www.ATI.com> ALEBO <http://www.NVIDIA.com>).
- 7 Po nainštalovaní ovládačov pre váš grafický adaptér sa rozlíšenie znovu pokúste nastaviť na hodnotu 1920 x 1080.

V operačnom systéme Windows 10:

- 1 Pravým tlačidlom kliknite na pracovnú plochu a kliknite na **nastavenie zobrazenia**.
- 2 Kliknite na **Advanced display settings (Rozšírené nastavenie zobrazenia)**.
- 3 Kliknite na možnosť **Display adapter properties (Vlastnosti grafického adaptér)**.
- 4 Z popisu v hornej časti okna identifikujte dodávateľa vášho grafického ovládača (napr. NVIDIA, ATI, Intel atď.).
- 5 Aktualizovaný ovládač hľadajte na webovej lokalite poskytovateľa grafickej karty (napríklad <http://www.ATI.com> ALEBO <http://www.NVIDIA.com>).
- 6 Po nainštalovaní ovládačov pre váš grafický adaptér sa rozlíšenie znovu pokúste nastaviť na hodnotu 1920 x 1080.



POZNÁMKA: Ak nedokázate nastaviť odporúčané rozlíšenie, kontaktujte výrobcu svojho počítača alebo zakúpte adaptér grafickej karty s podporou rozlíšenia obrazu.

Pokyny pre údržbu

Čistenie monitora

 **VÝSTRAHA:** Pred čistením monitora odpojte sieťový kábel monitora od elektrickej zásuvky.

 **UPOZORNENIE:** Pred čistením monitora si prečítajte a dodržiavajte **bezpečnostné pokyny**.

V rámci osvedčených postupov pri vybaľovaní, čistení alebo manipulácii s monitorom dodržiavajte pokyny uvedené v zozname nižšie:

- Na čistenie antistatickej obrazovky používajte čistú, mäkkú handričku slabo navlhčenú vo vode. Ak je to možné, používajte špeciálnu tkaninu na čistenie obrazoviek, ktorá je vhodná na antistatický povlak. Nepoužívajte benzén, riedidlo, čpavok, abrazívne čistiadlá alebo stlačený vzduch.
- Na čistenie monitora používajte handričku slabo navlhčenú v teplej vode. Vyhnite sa používaniu akéhokoľvek čistiaceho prostriedku, pretože niektoré čistiace prostriedky zanechávajú na monitore mliečny povlak.
- Ak si pri vybaľovaní monitora všimnete biely prášok, utrite ho handričkou.
- S monitorom zaobchádzajte opatrne, aby sa nepoškriabal, pretože stopy po škrabancoch sú na monitoroch tmavej farby viac viditeľné, ako na monitoroch svetlej farby.
- Ak chcete na vašom monitore udržať najlepšiu kvalitu obrazu, používajte dynamicky sa meniaci šetrič obrazovky a monitor vypnite, keď sa práve nepoužíva.